

DJI LITO X1

快速入门指南 Quick Start Guide Guide de démarrage rapide

v1.0

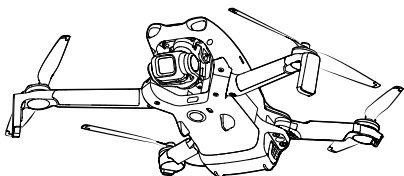

Instrukcja obsługi



微信扫一扫
获取技术支持



DJI SUPPORT

This content is subject to change without prior notice.
DJI and DJI LITO are trademarks of DJI.
Copyright © 2026 DJI All Rights Reserved.

Ce contenu est susceptible d'être modifié sans préavis.
DJI et DJI LITO sont des marques commerciales de DJI.
Copyright © 2026 DJI Tous droits réservés.



YCBZ5500367602

1

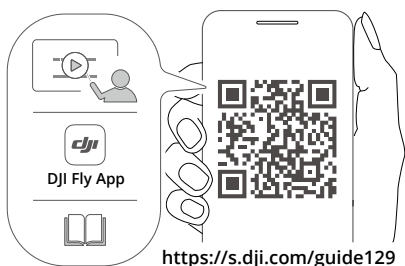

2

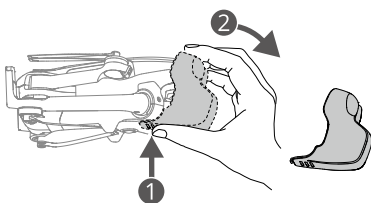

3

首次使用，短按一次电源按钮激活电池。

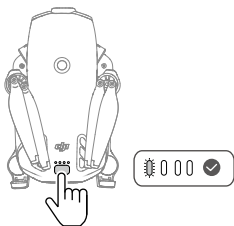

- EN Press the power button once to **activate the battery** before first use.
- CHT 首次使用時，請短按一次電源按鈕啟用電池。
- ID Tekan tombol daya sekali untuk **mengaktifkan baterai** sebelum penggunaan pertama.
- JP 初回使用前に、電源ボタンを1回押し、**バッテリーを起動**させます。
- KR 처음 사용하기 전에 전원 버튼을 한 번 눌러서 **배터리를 활성화**하십시오.
- MS Tekan butang kuasa satu kali untuk **mengaktifkan bateri** sebelum penggunaan kali pertama.
- TH กดปุ่มเปิดปิดหนึ่งครั้งเพื่อ**เปิดใช้งานแบตเตอรี่**ก่อนการใช้งานครั้งแรก
- BG Натиснете бутона за **захранването веднъж**, за да **активирате батерията** преди първата употреба
- CS Před prvním použitím **aktivujte baterii** jedním stisknutím tlačítka napájení.
- DA Før første brug skal du trykke på tænd-/slukknappen for at **aktivere batteriet**.
- DE Drücke vor der ersten Verwendung einmal auf die Ein-/Aus-Taste, um **den Akku zu aktivieren**.
- ES Antes de usarlo, pulse una vez el botón de encendido para **activar la batería**.
- EL Πατήστε το κουμπί ενεργοποίησης μία φορά για να **ενεργοποιήσετε την μπαταρία** πριν από την πρώτη χρήση.

- FI **Aktivoi akku** ennen käyttöä painamalla virtapainiketta kerran.
- FR Appuyez une fois sur le bouton d'alimentation pour **activer la batterie** avant la première utilisation.
- HR Pritisnite tipku za uključivanje/isključivanje jednom kako biste **aktivirali bateriju** prije prve upotrebe.
- HU Nyomja meg a bekapcsológombot egyszer **az akkumulátor aktiválásához** az első használat előtt.
- IT Premere una volta il pulsante di accensione per **attivare la batteria** prima del primo utilizzo.
- NL Druk één keer op de aan-/uitknop om de **batterij te activeren** vóór het eerste gebruik.
- NO Trykk én gang på av/på-knappen for å **aktivere batteriet** før første gangs bruk.
- PL Naciśnij przycisk zasilania raz, aby **aktywować akumulator** przed pierwszym użyciem.
- PT Antes da primeira utilização, prima o botão de alimentação uma vez para **ativar a bateria**.
- PT-BR Pressione o botão liga/desliga uma vez para **ativar a bateria** antes de usar pela primeira vez.
- RO Apăsăți o dată butonul de alimentare pentru a **activa bateria** înainte de prima utilizare.
- RU Перед первым использованием нажмите кнопку питания один раз для **активации аккумулятора**.
- SK Pred prvým použitím **stlačte tlačidlo napájania** jeden raz, aby sa aktivovala batéria.
- SV Tryck på strömknappen en gång för att **aktivera batteriet** före första användningen.
- TR İlk kullanımdan önce **bataryayı etkinleştirmek** için güç düğmesine bir kez basın.
- AR اضغط على زر الطاقة مرة واحدة لتنشيط البطارية قبل الاستخدام لأول مرة.

4

展开机臂，自动开机。

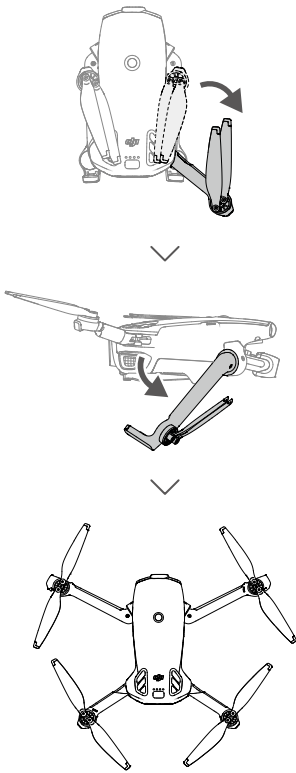

- EN Unfold the arm to automatically power on.
 CHT 展開機臂，即會自動開機。
 ID Buka lengan untuk menyalakan daya secara otomatis.
 JP アームを展開すると自動で電源が入ります。
 KR 암을 펼쳐 전원을 켭니다.
 MS Buka lengan untuk menghidupkan secara automatik.
 TH กางแขนออกเพื่อเปิดเครื่องโดยอัตโนมัติ
 BG Разгънете рамото, за да се включи автоматично.
 CS Rozložte rameno pro automatické zapnutí.
 DA Fold armen ud for automatisk at tænde.
 DE Klappe den Arm aus, um das Gerät automatisch einzuschalten.
 ES Despliegue el brazo para encender automáticamente.
 EL Ξεδιπλώστε τον βραχίονα για αυτόματη ενεργοποίηση.
 FI Avaa varsi käynnistääksesi laitteen automaattisesti.
 FR Déployez le bras pour mettre automatiquement l'appareil sous tension.
 HR Rasklopite krak za automatsko uključivanje.
 HU Hajtsa ki a kart az eszköz automatikusan bekapcsolásához.
 IT Aprire il braccio per accendere automaticamente.
 NL Vouw de arm uit om de drone automatisch in te schakelen.
 NO Brett ut armen for å slå på automatisk.
 PL Rozłóż ramię, aby automatycznie włączyć zasilanie.
 PT Desdobre o braço para ligar automaticamente.
 PT-BR Desdobre o braço para ligar automaticamente.
 RO Desfaceți brațul pentru a porni automat.
 RU Разверните руку, чтобы автоматически включить питание.
 SK Rozložením ramena sa zariadenie automaticky zapne.
 SV Vik ut armen för att slå på automatiskt.
 TR Otomatik olarak çalıştırmak için kolu açın.
 AR افصح الذراع لتشغيل الطاقة تلقائياً.

5

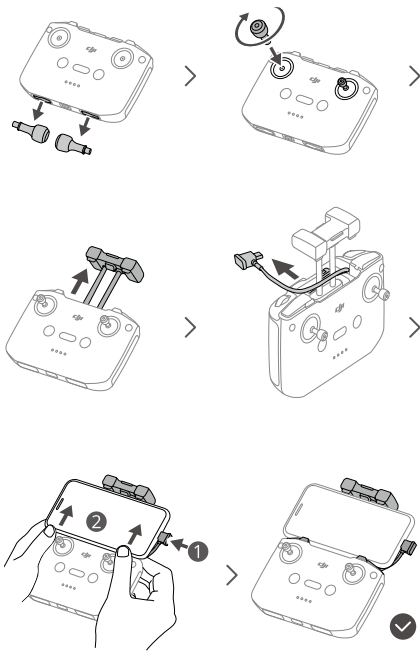

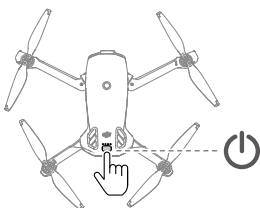
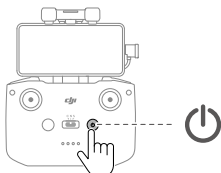

EN **Manually power on/off:** press, then press and hold.

CHT **手動開機 / 關機：**短按一次，再長按 2 秒。

ID **Menyalakan/mematikan secara manual:** Tekan sekali, lalu tekan dan tahan.

JP **手動で電源をオン/オフする：**1 回押した後、長押しします。

KR **수동 전원 켜기/끄기:** 한 번 누르고 다시 길게 누릅니다.

MS **Menghidupkan/Mematikan Kuasa Secara Manual** Tekan, kemudian tekan dan tahan.

TH **การเปิด/ปิดเครื่องด้วยตนเอง:** กดหนึ่งครั้งจากนั้นกดอีกครั้งค้างไว้

BG **Ръчно включване/изключване** Натиснете и след това натиснете и задръжте.

CS **Ruční zapnutí a vypnutí:** Stiskněte tlačítko a poté je stiskněte a podržte.

DA **Tænd/sluk manuelt:** Tryk først, og derefter tryk og hold.

DE **Manuelles Ein-/Ausschalten:** Drücken, dann nochmals drücken und gedrückt halten.

ES **Encendido/apagado manual:** Púlselo, luego vuelva a hacerlo y manténgalo pulsado.

EL **Χειροκίνητη ενεργοποίηση/απενεργοποίηση:** Πατήστε και, στη συνέχεια, πατήστε παρατεταμένα.

FI **Manuaalinen virran käynnistys/katkaisu:** Paina ensin kerran ja sitten pidä pohjassa.

FR **Mise sous tension/hors tension manuelle :** Appuyez une fois sur le bouton, puis maintenez-le enfoncé.

HR **Ručno uključivanje/isključivanje:** pritisnite, a zatim pritisnite i zadržite.

HU **Manuális be- és kikapcsolás:** Nyomja meg, majd nyomja meg újra, és tartsa nyomva.

IT **Accensione/Spegnimento manuale:** premere, quindi premere nuovamente e tenere premuto.

NL **Handmatig in- en uitschakelen:** Drukken, en vervolgens drukken en ingedrukt houden.

NO **Slå av/på manuelt:** Trykk, og så trykk og hold.

PL **Ręczne włączanie i wyłączenie zasilania:** Naciśnij, a następnie naciśnij i przytrzymaj.

PT **Ligar/desligar manualmente:** Prima e, em seguida, prima sem soltar.

PT-BR **Ligar/desligar manualmente:** Pressione uma vez, depois pressione novamente e mantenha pressionado.

RO **Pornirea/oprirea manuală:** Apăsați apoi apăsați și mențineți apăsat.

RU **Включение и выключение вручную:** нажмите, затем нажмите еще раз и удерживайте.

SK **Ručné zapnutie/vypnutie:** Stlačte, potom stlačte a podržte.

SV **Starta/stänga av manuellt:** Tryck på och tryck sedan igen och håll kvar.

TR **Manuel açma/kapatma:** Basın, ardından basılı tutun.

AR **التشغيل/إيقاف التشغيل يدويًا:** اضغط، ثم اضغط مع الاستمرار.

7

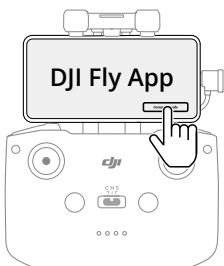

8

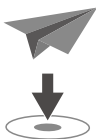
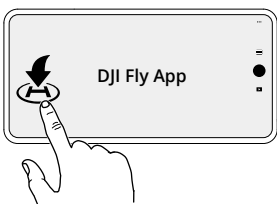
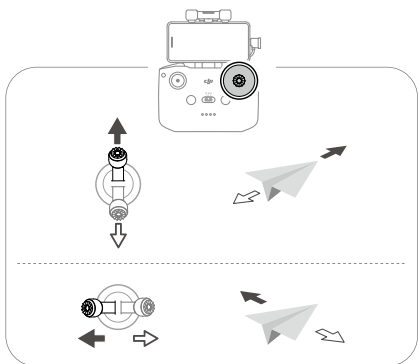
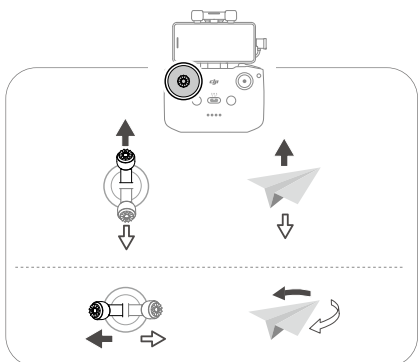

选配

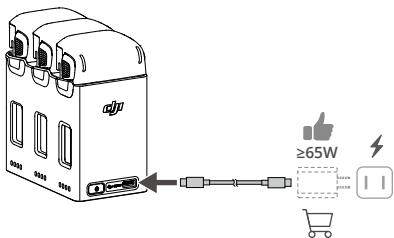

Optional / 选配 / Opsional / 任意 / 선택 사항 / Pilihan /
Πρόσθετο / По избор / Volitelné / Valgfrit / Optional /
Opcional / Προαιρετικό / Valinnainen / Facultatif /
Neobavezno / Opcionális / Facoltativo / Optioneel /
Valgfritt / Opcjonalnie / Opcional / Opcional / Opțional /
Необязательный / Voliteľné / Valfritt / İsteğe bağlı /
اختياري

DJI Lito X1

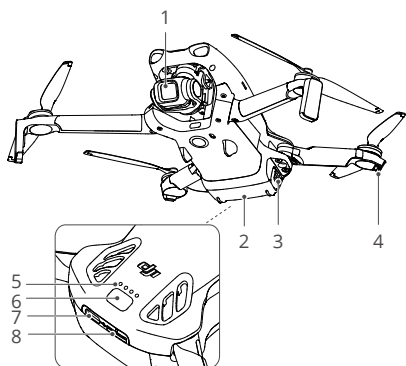

DJI RC-N3

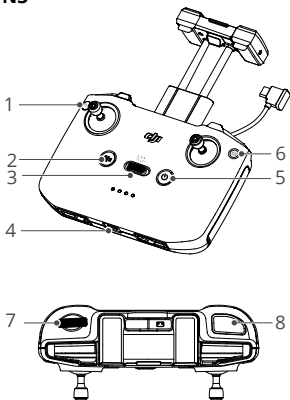

CHS

DJI Lito X1

1. 云台相机
2. 智能飞行电池
3. 电池卡扣
4. 飞行器状态指示灯
5. 电池电量指示灯
6. 电源按钮
7. 充电 / 调参接口 (USB-C)
8. microSD 卡槽

DJI RC-N3

1. 自定义功能按钮
2. 急停 / 智能返航按钮
3. 飞行挡位切换开关
4. 充电 / 调参接口 (USB-C)
5. 电源按钮
6. 拍照 / 录像切换按钮
7. 云台俯仰控制拨轮
8. 拍照 / 录像按钮

EN

DJI Lito X1

1. Gimbal and Camera
2. Intelligent Flight Battery
3. Battery Buckles
4. Aircraft Status Indicators
5. Battery Level LEDs
6. Power Button
7. USB-C Port
8. microSD Card Slot

DJI RC-N3

1. Customizable Button
2. Flight Pause/Return to Home (RTH) Button
3. Flight Mode Switch
4. USB-C Port
5. Power Button
6. Photo/Video Button
7. Gimbal Dial
8. Shutter/Record Button

FR

DJI Lito X1

1. Caméra et nacelle
2. Batterie de vol intelligente
3. Glissières de batterie
4. Indicateurs du statut de l'appareil
5. LED de niveau de batterie
6. Bouton d'alimentation
7. Port USB-C
8. Emplacement pour carte microSD

DJI RC-N3

1. Bouton personnalisable
2. Bouton Mise en pause du vol/Return-To-Home (RTH)
3. Bouton de mode de vol
4. Port USB-C
5. Bouton d'alimentation
6. Bouton Photo/Vidéo
7. Molette de nacelle
8. Bouton de l'obturateur/ enregistrement

PL

DJI Lito X1

1. Gimbal i kamera
2. Inteligentny akumulator lotniczy
3. Sprzężki akumulatora
4. Wskaźniki stanu drona
5. Diody LED poziomu naładowania akumulatora
6. Przycisk zasilania
7. Port USB-C
8. Gniazdo kart microSD

DJI RC-N3

1. Przycisk programowalny
2. Przycisk Wstrzymanie lotu/Powrót do punktu startu (RTH)
3. Przełącznik trybu lotu
4. Port USB-C
5. Przycisk zasilania
6. Przycisk foto/wideo
7. Pokrętko gimbala
8. Przycisk migawki/nagrywania

Pobierz aplikację DJI Assistant 2 i DJI Fly oraz zaktualizuj oprogramowanie sprzętowe

Zaktualizuj oprogramowanie sprzętowe za pomocą aplikacji DJI Assistant 2 lub DJI Fly, gdy dostępne jest nowe oprogramowanie sprzętowe.